

SKOLTA KAJ TENDUMA TERMINARO

Kompilita de L.K. Hammer
Eldono de [Skolta Esperanto-Ligo](#),
1963, 1974.

Antaŭparolo

En 1963 J.K. Hammer kompilis la unuan eldonon de “Skolta kaj Tenduma Terminaro”, ĉar li sentis la mankon pri taŭga terminaro por skoltoj, kiuj lernis la internacian lingvon.

Post kiam li komencis kolekti la esprimojn kaj vortojn, li eltrovis, ke jam en 1936 aperis kelkaj terminoj en “Skolta Bulteno”. Plue la tiama redaktoro George Rust verkis plurajn artikolojn en la jaro 1959 por “[La Skolta Mondo](#)”.

Jam baldaŭ la unua eldono elĉerpiĝis. Tial J.K. Hammer preparis la duan eldonon. Ĝi aperis 1974.

Ĉar intertempe ankaŭ la dua eldono ne plu haveblas, la [Skolta Esperanto-Ligo](#) decidis 2006 kompili la trian. Por vaste disvastigi ĝin, ĝi aperu en interreto. Kiel komenco, vi nun povas enrigaridi la unuaj ĉapitroj. Por malhelpi tro grandan dosieron, la terminaro estas subdividita en diversaj dosieroj. Ĉiu enhavas tiom da ĉapitroj, kiom necesas plenumi per presi unu folio en la dimensio A4).

La vortoj kaj esprimoj grandparte aperas en frazoj kaj artikoletoj, per kiuj klariĝas la signifon. Pro tio la eldono ne nur estas terminaro, sed samtempe lernilo pri la ecoj kaj celoj de la Skolta Movado! Pro multaj petoj estas aldonita [alfabetan registron](#).

Enhavo

- | | | | |
|---------------------------------------|---|---|---------------------------------------|
| 1. Skolta Movado | 13. Moderna Leĝaro | 25. Arbarega Libro | 37. Mapo |
| 2. Celoj de la Movado | 14. Skolta Promeso | 26. Patrolaj Bestoj | 38. Kompaso |
| 3. Principoj | 15. Skolteta Leĝo | 27. Religio | 39. Marŝi |
| 4. Tutmonda Organizo | 16. Skolteta Promeso | 28. Preĝo de la Sinjoro | 40. Unua Helpo |
| 5. Nacia Organizo | 17. Devizoj | 29. Fak-insignoj | 41. Pionirarto |
| 6. Skolta grupo | 18. Emblemoj | 30. Ludoj kaj Okupoj | 42. Signali |
| 7. Svarmo | 19. Honor-insignoj | 31. Tranoktado | 43. Diversaj Iloj |
| 8. Trupo | 20. Skolta Saluto | 32. Partoj de Tendo | 44. Biciklo |
| 9. Roveroj | 21. Diversoj | 33. Kuirejo | 45. Nodoj |
| 10. Specialaj Skoltoj | 22. Skoltina Movado | 34. Tendarrajroj | 46. Ĉe la tendarrajro |
| 11. Estroj | 23. Skolta Esperanto-Ligo | 35. Aliaj Objektoj | 47. Ĉifroj |
| 12. Skolta Leĝaro | 24. Uniformo | 36. Varmo kaj Lumo | 48. Alfabeto Registro |

1. La Skolta Movado

En la jaro 1908, *Lordo Baden Powell of Gilwell* fariĝis fondinto de la skolta movado aŭ frataro, per la publikigo de libro “*Skoltado por Knaboj*”. Poste li verkis i.a. ankaŭ: “Skoltinado”, “Roverado al Sukceso”, “Lupida

Lernolibro” el kiuj la lasta speciale por la plej junaj skoltoj. Ĉiu, kiu ligas sin per la triobla **promeso** estas skolto. Sed la plej junaj skoltoj faras pli simplan **promeson**.



Lordo Baden Powell of Gilwell Dum la 6a SEL-tendaro, Hispanio, 1927

2. La Celoj de la Skolta Movado

La celoj de la Movado estas eduki junulojn ke ili estos bonaj civitanoj, per ekzercado de la rimarkemo, obeemo, memfido, lojaleco, helpemo al aliaj homoj, la progresigo de fizikaj, spiritaj kaj intelektaj kapablecoj, en grupoj, kiuj estas kiel eble plej aŭtonomaj, kaj per eksterdoma vivo.

3. La Principoj de Skoltado

La fundamentaj principoj de Skoltado, kiel donitaj de la fondinto, estas:

1. Devo al Dio / Religio.
2. Lojaleco al la propra lando.
3. Fido en tutmonda amikeco kaj frateco.
4. Servo al aliuloj.
5. Akcepto de, kaj fideleco al la skoltaj kaj leĝoj.
6. Libervola aliĝo.
5. Sendependeco de politika influo.
7. La sistemo de laŭgrade pli aŭtonomaj grupoj kaj patroloj, progresanta edukado, kaj eksterdomaj ci aktivecoj.

4. Organizo Tutmonda

En multaj landoj ekzistas *nacia skoltasocio*. Kelkfoje eĉ pluraj ekz. por katolikoj, protestantoj, aŭ laŭ alia, ofte religia diferenco. La federacio de la naciaj asocioj estas membro de la *Skolta Konferenco*, en kiu ĝi havas ses voĉojn. La S.K. kunvenas ĉiun duan jaron.

La taskoj estas prizorgataj de la *Skolta Komitato*, en kiu estas 12 membroj el dekdu diversaj landoj. Ili servas la Komitaton dum ses jaroj. En ĉiu dua jaro triono de ili ekzistas.

La *Skolta Monda Oficejo* estas la sekretario. Sub gvido de generala sekretario ĝi plenumas la decidojn. de la Konferenco kaj la Komitato. La Oficejo fondiĝis en la jaro 1920 en Londono, kaj nun ĝi estas en Ĝenevo, Svislando.

Regionaj Oficejoj ekzistas por kvin regionoj:

1. Eŭropo,
2. Afriko,
3. Norda Afriko kaj Okcidenta Azio,
4. Orienta Azio kaj la Pacifika regiono,
5. Ameriko.

La Skolta Monda Oficejo funkcias per la kotizoj de la landaj asocioj kaj donacoj. Por helpi al skoltoj en landoj, kie la financa situacio estas malfacila, estas la *Skolta Universala Fonduso* (Scout-U-Fund).

La Movado posedas *alp-domon* en Kandersteg en Svislando.

5. Organizo de Naciaj Asocioj

Nacia Asocio konsistas el *grupoj*. Kelkaj grupoj en unu regiono aŭ urbo formas *distrikton*, sub *distrikta komisaro* (D.K.). Super la DK-oj povas esti provinca aŭ alia (graflanda ekz.) komisaro.

Nacia ĉefestraro, en la *ĉefsidejo*, estras la nacian asocion. Tie kunvenas la *naciaj komisaroj*, sub gvido de *ĉefkomisaro*. La nacia super-estro estas la *ĉefskolto*. Kiam membro de la reĝa familio estas honora membro, tiu estas *reĝa komisaro*.

Kelkaj grupoj estas zorgataj de *zorganto*. Tiuj grupoj havas ankoraŭ alian ligon inter si, ekzemple lerneja aŭ eklezia.

Plej ofte la skoltestroj estas libervolaj, sensalajraj helpantoj. Tamen ankaŭ ekzistas *profesiaj* skoltestroj, ofte pro financa subvencio de nacia registaro, kiu komprenas kaj aprobas la valoran edukon de la Skolta Movado.

6. La Skoltgrupo

Kompleta grupo konsistas el:

svarmo - por skoltetoj malpli ol 11 jaraj,

trupo - por knaboskoltoj, 11 - 17 jaraj,

bando - por *roveroj*, 17 ĝis 23 jaraj.

En kelkaj landoj troviĝas skoltetoj kun aĝoj de malpli ol 11 jaroj: *skoltbuboj*.

En multaj landoj estas specialaj grupoj por knaboj, pli ol 15-jaraj. Oni uzas por ili multajn nomojn. Ili estas *pliaĝaj skoltoj*, *pliaĝuloj* aŭ *aventurskoltoj*.

Grupa Komitato estas aro de personoj, ofte gepatroj de skoltoj, kiuj helpas kaj stimulas la grupon. Por ĉiuj grupoj en ia urbo aŭ regiono zorgas la *Loka Skolta Komitato*.

7. La Svarmo

La svarmo kunvenas sub la *svarmestr(in)o*, helpata de sub-estrinoj. Ses skoltetoj, kiuj kune ludas kaj laboras estas *seso*, sub *sesestro* kaj *subsesestroj*. Sesestro havas flavan rubandon ĉirkaŭ la maniko. Flikaĵo, *triangulo*, sur la maniko de ĉemizo aŭ trikoto distingas inter la diversaj sesoj per la *sesa koloro*.

Post sia promeso la skolteto estas *molpiedulo*. Poste li *malfermas la okulojn*, kaj li ricevas la *unuan* kaj *duan stelojn* sur sia *kepo*.

Svarma kunveno komenciĝas per la *granda krio* de la svarma *rondo* ĉirkaŭ la *totemo* aŭ *lupkapa stando*, kiu staras sur la *konsilantara roko*.

La fondinto ĉerpis la ideojn pri la skolteta ludo el la “*Arbarega Libro*” de la brita verkisto Rudyard Kipling. Tial skoltetoj ofte nomiĝas “lupidoj” kaj la svarmestroj havas *nomojn de bestoj en tiu libro*. Tamen ne en ĉiuj landoj oni ŝatas kompari homojn kun bestoj. Tial (ekzemple en Indonezio) oni ne uzas tiujn nomojn kaj neniam diras “lupido” anstataŭ “skolteto”.

En Usono seso kunvenas sub gvido de plejaĝaj *sesa patro* kaj *patrino* en “*bestejo*”.

8. La Trupo

La trupo estas dividita en grupetoj, kiuj nomiĝas *patroloj*. Patrolo laboras kiel eble plej aŭtonoma. Tiu patrola sistemo estas unu el la *principoj de skoltado*!

Ses skoltoj estas *patrolo*, sub *patrolestro* (PE) kaj sub-patrolestro. Ili kunvenas en propra *patrolejo*, kiu ofte estas nur parto aŭ angulo de la skoltejo. La PE havas du *blankajn striojn* sur la *ĉemizo*. La patrola *skribisto* prizorgas la *kronikon*.

La patrolo havas patrolan *standardeton* kun bildo de la *patrola besto*. La rubandoj sur la ŝultro de la ĉemizo estas en la patrolaj *koloroj*. La patrolo po- vas uzi propran *krion* kiel rekonilon.

La *Trupkonsilantaro* de la PE-oj kaj sub-PE-oj decidas kiel eble plej multe pri la programo de la trupo.

Pri gravaj aferoj decidas la *Tribunalo de Honoro*, al kiu ankaŭ apartenas la trup-estroj. (En Usono: Green-Bar-Patrol).

Oni envenas la trupon kiel novulo, kaj faras la *provon* (ekzameneton). Post tio oni dum la *instalado* (*investo*) faras la skoltan *promeson*. En kelkaj landaj tiu periodo estas tre longa: oni estas *aspiranto*. Post la instalado oni ricevas la *insignon*, kaj oni estas *molulo*.

Pluaj provoj ekzistas por la *duagrada* kaj la *unuagrada* insignoj. Duagrada Skolto povas akiri insignojn pri kompetenteco en ia okupo: *merit-* aŭ *fakinsignoj*. Ankaŭ ekzistas ŝnuroj: la *sesinsigna*, la dekduinsigna, marista, aviadista ŝnuroj, kaj la *leda* ŝnuro pri eksterdoma vivo.

Por Skoltoj de pli ol 15 jaroj ofte estas specialaj kunvenoj. Ili estas *pliaĝuloj* aŭ *aventurskoltoj*. Skolto kun tre multaj insignoj povas esti *Steloskolto* (la nomo en diversaj landoj tre varias!)

9. La Roveroj

Skoltoj kiuj havas pli ol 17 jaroj estas *roveroj*. La vorto “rovero” estas internacie jam konata, sed oni povus diri “vaganto”.

Roveroj kunvenas en *bando*, kiu malofte estas dividita en *rotoj*.

Unue oni estas *sub-kavaliro*, kaj en la *ekzercada stadio*. En kelkaj landoj ekzistas la *Progresiva Insigno* por roveroj. Ili ofte estas ekzamenantoj pri fak-insignoj, aŭ ili helpas en la svarmo aŭ trupo.

10. Specialaj Skoltoj

Mar-skoltoj aŭ *river-skoltoj* elektis la akvon kiel labormedion. *Aer-skoltoj* interesigas pri flugmaŝinoj.

Malsanaj skoltoj, kiuj tamen volas partopreni en la skolta vivo (ekz. blinduloj) estas *tamenaj skoltoj*. Ili havas specialajn postulojn por la provoj.

Iama-skolto estas eks-skolto, kiu estas membro de la Frataro de Iamaj skoltoj. Ofte ili estas membroj de la Loka Komitato, aŭ ili helpas en grupo de tamenaj skoltoj.

En sengrupa regiono oni povas esti *Solula* skolto. Ankaŭ *Ocean-skolto*, kiu laboras sur ŝipo, estas solula skolto.

11. Estroj

Plej ofte skoltestroj estas sensalajraj, libervolaj helpantoj, sed ankaŭ ekzistas profesiaj skoltestroj en kelkaj landoj.

Unue oni estas *provperioda* estro. Poste oni ricevas la *rang-ateston* de la nacia ĉefsidejo. *Provizora* skoltestro, helpas en periodo, dum la ordinara skoltestro ne povas gvidi, ekzemple pro malsano.

En *seminaria* tendaro la skoltestro povas ricevi instruon pri sia laboro. *Gilwell-Park* estas tre konata internacia seminaria tendaro.

Skoltestro kiu sekvis la kursojn sukcesplene estas membro de la *Gilwell-Parka Grupo*. Li ricevas la *lignan insignon*, kaj portas specialan koltukon en viol-griza koloro, kun flikaĵo en la striaro de la skota klan MacLaren.

Sur la ĉapelo de skoltestro estas verda *tuf*. Ruĝa tuf indikas subestron.

12. La Skolta Leĝaro

1. La honoron de skolto oni povas fidi.
2. Skolto estas lojala.
3. Skolto devas esti utila, kaj helpema.
4. Skolto estas amiko al ĉiu, kaj frato al ĉiu alia skolto.*
5. Skolto estas ĝentila.
6. Skolto estas amiko al bestoj.
7. Skolto obeas ordonojn.
8. Skolto ridetas kaj fajfas malgraŭ malfacilaĵoj.
9. Skolto estas ŝparema.
10. Skolto pure pensas, parolas kaj agas.**

*Brita aldono: ...ne konsiderante ties landon, socian klason aŭ religion.

** en Usono:

10. Skolto estas kuraĝa.
11. Skolto estas pura.
11. Skolto estas pia.



13. Modernigita teksto:

Nuntempe oni uzas ofte pli simplan tekston kun la sama spirita enhavo, ekzemple:

1. Skolto estas fidinda.
2. Skolto estas lojala.
3. Skolto estas amikema kaj atentus pri aliaj homoj.
4. Skolto estas frato al ĉiuj skoltoj.
5. Skolto havas kuraĝon en malfacilaĵoj.
6. Skolto bone uzas sian tempon.
7. Skolto zorgas pri posedaĵoj de aliuloj.
5. Skolto respektas sin kaj aliajn homojn.

14. La Skolta Promeso

Je mia honoro mi promesas, ke laŭ mia povo mi plenumos miajn devojn al Dio kaj al mia patrujo; mi ĉiam helpos aliulojn, kaj mi obeos la skoltan leĝaron.

15. La Skolteta Leĝo

Lupido obeas la la Maljuna Lupo, kaj Lupido ne cedas. Aŭ: Skolteto strebas atenti pri aliaj homoj antaŭ ol pri si mem. Skolteto ĉiutage faras bonan agon.

16. La Skolteta Promeso

Mi ĉiam helpos aliajn homojn, kaj mi obeos la skoltan leĝon.



Emblemo de la skolta movado - Emblemo de la skoltina movado – Honor-insignoj

17. Devizoj

Skolteta: Faru vian eblon!

Skolta: Estu Preta! aŭ: Ĉiam Preta!

Pliagula: Rigardu vaste!

Rovera: Servu!

Por ĉiu skolto validas: "Estu Preta!" praktikata en la ĉiutaga *bona ago*.

18. Emblemoj

La emblemo de la Skolta Movado estas *lilifloro*, kiu en Eŭropo antaŭ jarcentoj estis ofte uzata por ornami la kompason sur mapoj. Indikilo ĝi estas, ĉar skoltado montras la vojon tra la vivo. Tripinta floro ĝi estas por memorigi nin pri la triparta promeso.

La internacia insigno estas blanka lilifloro kun ŝnuro ĉirkaŭ ĝi sur violkolora fono. La *skoltinoj* uzas flavan *trifoliaĵon*, kiu estas sur blua standardo.

Skoltetoj ofte uzas la lupan kapon.

La skoltaj *koloroj* estas verda, ruĝa kaj flava.

19. Honor-insignoj

Al merit-plena skolto honora insigno povas esti donata, en formo de lupo. Estas tri specoj: la ora, la arĝenta kaj la bronza Lupo. Naciaj skoltasocioj ofte havas sian propran meritinsignon.

20. La Skolta Saluto

Skoltoj salutas per maldekstra manpremo, kaj trifingra saluto. Skoltetoj havas dufingran saluton.

21. Diversoj

Plej grava evento en la vivo de multaj skoltoj estas la partopreno en Ĵamboreo: internacia skolta kunveno. En ĉiu kvara jaro okazas tutmonda Ĵamboreo.

La tago de Sankta Georgo (la 23a de aprilo) estas skolta festotago. La skoltinoj havas la Interpensan Tagon je la 22a de februaro.

Eldiroj pri skoltoj: Skolto ne estas stultulo. Iam skolto, ĉiam skolto.

22. La Skoltina Movado

La Skoltina Movado tre similas la skoltan movadon. La ĉefsidejo estas en Londono. La **emblemo** estas trifoliaĵo. La standardo estas: flava emblemo sur blua fono.

La Skoltina Movado posedas alp-domon en Adelboden.

23. Skolta Esperanto-Ligo

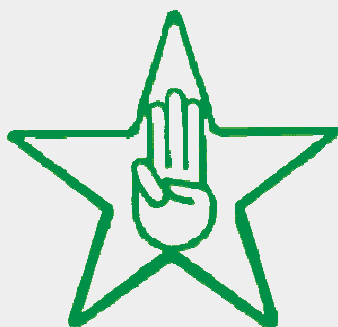

La Emblemo de SEL

La ideo pri internacia amikeco estas komuna ĉe la skolta kaj la Esperanto movadoj. Tial jam en 1918 Skolta Esperantista Ligo estis fondita de la angla eks-patrolestro Alexander William Thomson, pli konata kiel Avoto. Li verkis libreton sub la titolo: “Propono pri Skolta Esperantista Ligo”.

Post 1972 la nomo estas: “Skolta Esperanto-Ligo”. Jam baldaŭ la membroj sin anoncis. SEL estas la unua internacia skolta organizaĵo.

La kvin celoj de SEL estas:

1. Disvastigi la skoltajn idealojn inter la esperantistoj.
2. Disvastigi Esperanton inter ĉiulandaj geskoltoj.
3. Krei skoltan literaturon en Esperanto.
4. Eldoni skoltan gazeton aŭ revuon.

Firmigi la sentojn de frateco, komunaj ĉe ambaŭ movadoj, inter la junuloj. SEL havas aŭtonomajn *naciajn sekciojn*, kiuj laboras sub *Centra Komitato*.

La *Nacia Re prezentanto* estas la peranto inter sia sekcio kaj la Centra Komitato. La organo de SEL estas la revuo: “*La Skolta Mondo*”.



Alexander William Thomson



24. La Uniformo

1. ĉapelo
2. koltuko kun koltuka ringo
3. ŝultraj rubandoj
4. (mola) ĉapo
5. epoleto
6. leda zono
7. kravato
8. ĉemizo
9. pantaloneto
10. robo
11. jupo
12. ŝtrumpeto
13. krurzono
14. ŝtrumpo
15. ŝuo
16. kepo
17. trikoto aŭ verda ĉemizo
18. pantaloneto
19. skolta insigno
20. skoltina insigno
21. skolteta insigno
22. fakinsignoj pri Interpretisto kaj Internacia Frateco



Jarsteloj povas indiki kiom longe oni estas skolto. *Epoletoj* estas sur-ŝultraj kovriloj en la uniformo de pliaĝulo aŭ rovero.

La koloro de la uniformo estas *kakia*: malhelflava, sablokolora. La mola ĉapo estas pli moderna ol la ĉapelo. En kelkaj landoj estas specialaj kapvestoj. Marskoltoj havas maristan ĉapon.

En multaj landoj oni uzas la uniformon nur ĉe specialaj okazoj. La fondinto uzis la uniformojn, por ke ne estu diferenco inter la knaboj, kaj por doni al ili fortan veston dum la ludoj.

Sed speciale pro la uniformo malriĉaj knaboj ofte ne povis partopreni, kaj la movado aspektis tre militista.

25. La Arbarega Libro de Rudyard Kipling

En multaj landoj la skoltetoj nomiĝas: **Lupidoj**, kaj ilia ludo havas sian bazon en tiu libro. La svarmestroj havas nomojn, kiuj memorigas pri la bestoj en la libro.

En la sioniaj montoj vivas la arbarega popolo de la lupoj, sub gvido de la solula lupo. Inter la lupoj venas infano de homoj, kiun ili nomas Maŭgli, la rano, ĉar li ne havas felon. Akela zorgas por li kiel patrino. La libera popolo de la lupoj kunvenas ĉirkaŭ la konsilantara roko.

Aliaj bestoj estas: Balu, la urso, instruisto;
 Ĉil, la milvo, komunikisto de la arbarego.
 Bagira, la pantero;
 Hati, la elefanto;
 Ka, la serpento;
 Tabaki estas la ŝakalo, la piedlekisto;
 Ŝir Kan, la tigro, la lamulo kaj Bandar Log, la malsaĝa popolo de la simioj.

26. La Patrolaj Bestoj

Ekzistas tre multaj patrolaj bestoj, kaj ne en ĉiu lando ili estas la samaj. Tio diferencas, laŭ la estimo kiun la popoloj havas por ia besto. Ekzemple: ĉevalo estas patrol-besto en Britujo, sed ne en Nederlando. Internaciaj bestoj ĉiam havas la samajn patrolajn kolorojn.

27. Religio

En la Skolta Movado la knaboj apartenas al plej diversaj religiaj grupoj. En skoltaj kunvenoj oni ĉiam ebligas, kiel eble plej multe, al ĉiu plenumi la religiajn servojn laŭ propra deziro.

Kiam vizito al normala religia kunveno ne estas ebla, iu prizorgas en la tendaro mem la *meditadon*. Ofte prizorgas ĝin la *skoltpastro*.

Romkatolikaj skoltoj

Romkatolikaj skoltgrupoj konstruas en la tendaro propran kapeleton, en kiu *sacerdoto* faras la Sanktan Meson. Sacerdoto estas pastro, en la tendaro la skoltpastro ofte estas subpastro.

En la kapeleto estas la altaro. Sur la altaro estas tri lankovriloj, la meslibro, la kaliko. La sacerdoto staras ĉe la piedo de la altaro por komenci la Sanktan Meson.

Li malfermas la meslibron kaj kantas la Evangelion. La knaba respondanto diras la lastan frazon kaj sonorigas. kiam la pastro malkovras la kalikon. Post la Sankta Meso la skoltpastro preĝas kun la skoltoj. Tiam la sacerdoto iras al sia tendo, ĉar eble estas konfesonto tie.

28. La Preĝo de la Sinjoro

En tendaro, kie kristanoj el diversaj eklezioj partoprenas, oni ĉiam povas uzi tiun ĉi preĝon, kiu havas la saman signifon por ĉiuj.

*Patro nia, kiu estas en la ĉielo,
Sanktigata estu via Nomo,
Venu Via regno,
Fariĝu Via volo, kiel en la ĉielo,
Tiel ankaŭ sur la tero,*

*Nian panon ĉiutagan donu al ni hodiaŭ,
Kaj pardonu al ni niajn ŝuldojn,
Kiel ankaŭ ni pardonas al niaj ŝuldantoj.
Kaj ne konduku nin en tenton,
Sed liberigu nin de la malbono;
Ĉar Via estas la regno, kaj la potenco,
Kaj la gloro, eterne,
Amen.*

29. Fak-insignoj

Skolto, kiu posedas la duagradan insignon, povas akiri insignon pri kompetenteco en ia fako. Tiu estas *merit-insigno* aŭ *fak-insigno*.

En la listo de la diversaj landoj estas ia diferenco; eĉ la postuloj por la sama insigno ne ĉiam estas egalaj. La skoltaj reguloj ĉiam emfazas, ke oni uzu la kompetentecon por helpi aliajn. Tial preskaŭ ĉiam vorto kun la sufikso -isto aŭ -ista estas logika. Por membroj de Skolta Esperanto-Ligo kelkaj insignoj estas tre valoraj: Monda frateco, Interpretisto, kaj la insigno pri Esperanto.

Ekzemploj de fak-insignoj

Li posedas la *kuiristan* insignon, li estas *kuiristo*. Por la *flegista* insigno oni kapablas fari bandaĝojn. Tiam oni estas flegisto.

Unua-helpista, ambulancista, flegista, publiksanista. Naĝsavista, kontraŭfajrista, gvidista. Arbarista, naturista, rimarkista, spurista kaj naturprotektista. Pionira, tendumista, kuirista. Atletista, batalista, luktista, montgrimpista, naĝista. Librista, desegnista, muzikista, interpretista. Maŝinista, elektrista, farmista, signalista. Fotografista, ŝnurturnista, rajdista. Velista, remista, stirista, pilota, meteorologa, kaj ankoraŭ multaj aliaj.

30. Ludoj kaj Okupoj

Ludoj: eksterdomaj ludoj, endomaj ludoj.

vasta ludo: sur granda tereno, en arbaro, aŭ en urba kvartalo.

sporto: konkurso kun oficiale fiksitaj reguloj.

kim-ludo: por ekzerci la rimarkemon kaj memoron (Kim estas knabo en libro de Rudyard Kipling).

“vivo”: simbolo, ke oni partoprenas en la ludo. Kiu perdas aŭ malgajnas la “vivon”, ne plu rajtas partopreni.

Spuri: sekvi postsignojn de besto aŭ homo.

spuro: postsignaro.

natura spuro: de besto, piedsigno.

artefarita spuro: indikilo aŭ alia intence farita signo.

kaŝe sekvi bestojn: nerimarkite sekvi ilin, ofte por pristudi ilin.

kamuflai: maski objektojn kaj personojn, ke ili estu malfacile troveblaj aŭ videblaj.

Tendumi: loĝi en tendo.

tendaro: la tendoj kune.

tendejo: tereno, kie la tendoj estas.

tendumo: la ago tendumi. Ekzemple: semajnfina tendumo: somera tendumo. Oni loĝas *dum* la tendumo *en* la tendaro.

bivaki: loĝi eksterdome, eĉ sen tendo.

vagista tendaro: kiu restas nur dum kelkaj noktoj en la sama loko.

fiksa tendaro: kiu restas longe en la sama loko.

lokumi tendon: serĉi bonan lokon por ĝi, atentante la terenon, la direkto de la vento, k.t.p.

konstrui tendon, malkonstrui ĝin.

tendeto: tendo por nur 1 aŭ 2 personoj, facile portebla (B).

tendkabano: tendo kun vertikalaj vandoj (C).

tendkombinaĵo: granda tendo laŭ la klasika modelo, el diversaj partoj (A).

loĝveturilo: rulanta domo, tirata de aŭtomobilo.

somerdometo: pli malpli fiksa dometo el ligno aŭ tolo, en kiu urbano logas somere.

dutegmenta tendo: tendo kiu konsistas el subtendo kaj aparta dua tegmento (la supertegmento).

tendotolo: materialo por tendoj. Ofte ĝi estas putrorezista.

putrorezista: impregnita kun kontraŭputra materialo.

tertapiŝo: povas esti fiksa aŭ aparta, ĝi kovras la teron sub la tendo.

profunda tendoj: havas superstarantajn randojn.

fermilo, por la pordoklapoj povas esti:

- a. tirfermilo aŭ zipo.
- b. prembutoj.
- c. ŝnurbantoj.

31. Tranoktado

tranokti: pasigi la nokton.

dormosako: sako en kiu oni dormas, por ne iĝi malvarma. La vandoj konsistas el du tavoloj de tolo, inter ili estas materialo kiu retenas (konservas) la varmon.

lanuga plenigaĵo: por dormosaka vando, el plumetoj.

plasta plenigaĵo: el poliestro aŭ alia moderna materialo.

aermatraco: sako el gumita tolo, kiun oni ŝveligas per enblovado.

tendlito: faldebla lito.

32. Partoj de la tendo

1. tegmento.
2. (flank)vando.
3. absido (kuirabsido pakajfa absido).
4. markezo.
5. tertapiŝo.
6. tendfosto.
7. tegmenta rando, flankŝirmilo.
8. markezeto, pluvŝirmilo.
9. kotŝirmilo

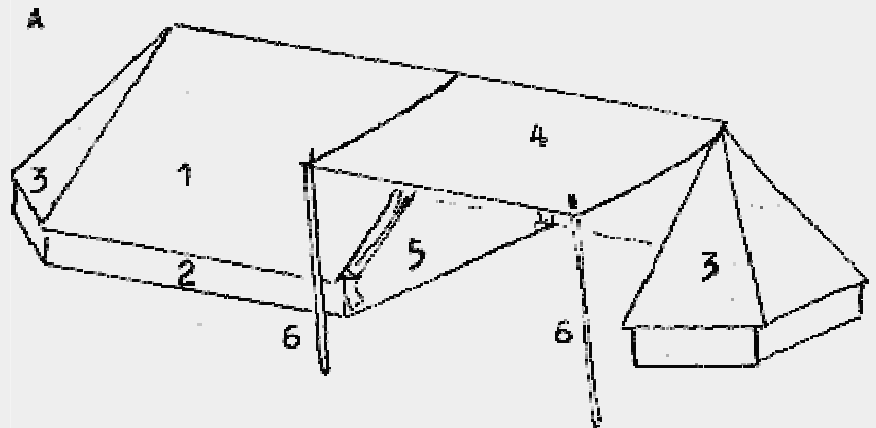

Tendkombinaĵo

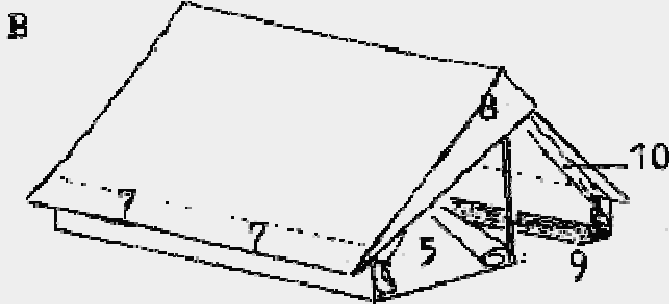

Tendeto

10. pordoklapo
11. tendŝnuro unu ĉeftendŝnuro. pluraj flanktendŝnuroj
12. streĉilo
13. tendnajloj
 - a. lignaj
 - b. metalaj
 - c. tendnajleto, por tendetoj kaj tertapiŝoj

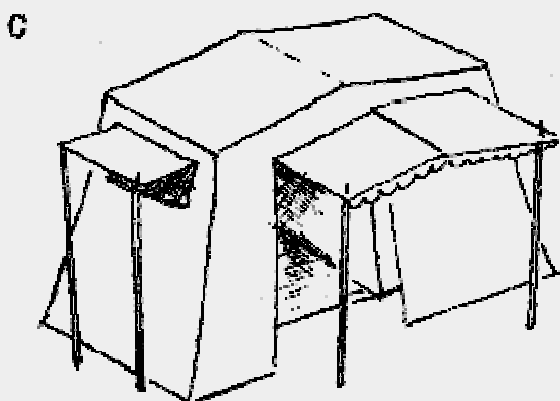

Tendkabano

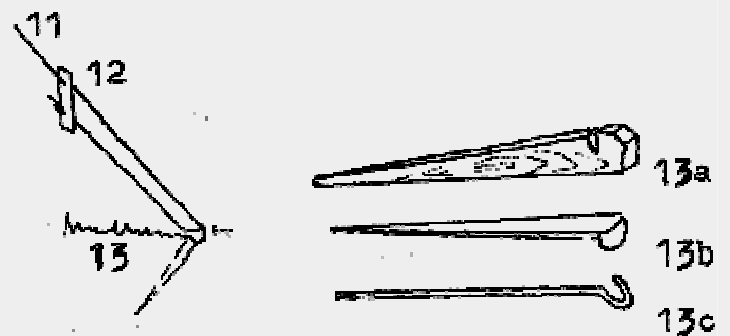

33. La Kuirejo

En vagista tendaro, kie oni restas nur mallonge, oni faras simplan kuirfajron. En fiksa tendaro, kie oni restas pli longe, oni konstruas improvizitan kuirejon. En la kuirejo troviĝas:

altarfajro: surtabla ŝton- aŭ sulkfajro, por facile labori.

stablo: tablo por prepari la manĝojn.

pot-breto (rako), sur kiun oni metas la potojn.

teler-krado (-rako), sur kiun oni metas la telerojn.

tas-arbo (-branco), sur kiun oni pendigas la tasojn.

puto: truo en la tero por forĵeti malpuran akvon k.s. kun krada kovrilo por haltigi la grasojn kaj restojn de manĝaĵojn (elefant-kaptilo).

rubotruo: por forĵetaĵoj.

BBB-truo: balau, bruligu, bategu.

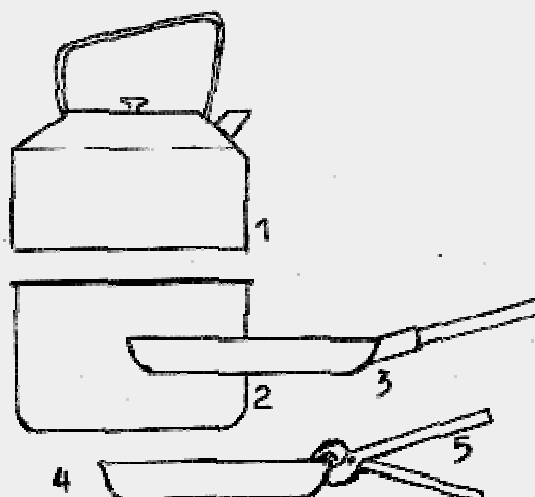

1. kaldrono
2. kuirpoto
3. pato
4. potkovrilo kun
5. potlevilo, kune uzataj kiel pato.

34. Tendarfajroj

1. pagoda fajro.
2. stela fajro.
3. piramida fajro.
4. trifosta fajro.
5. rebrila fajro.
6. ŝtonfajro.
7. sulkfajro.
8. vagista fajro .

Por kuiru en tendaro oni ofte konstruas surtablan fajron (altarfajron).

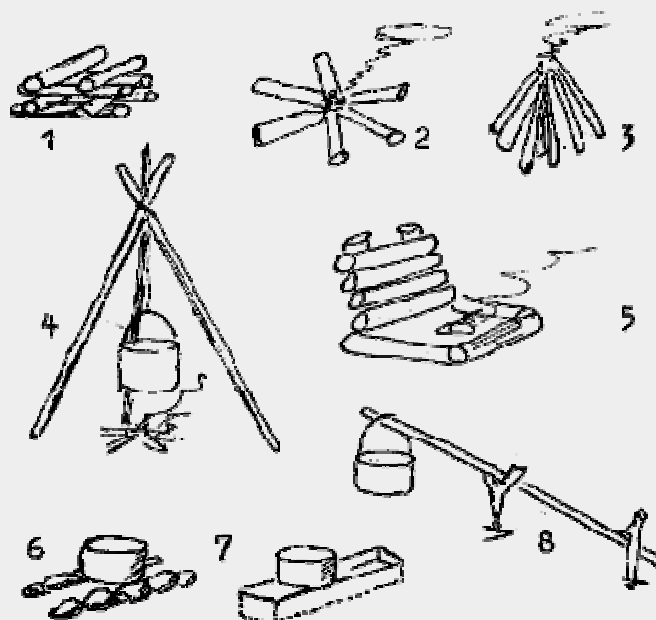

35. Aliaj Objektoj

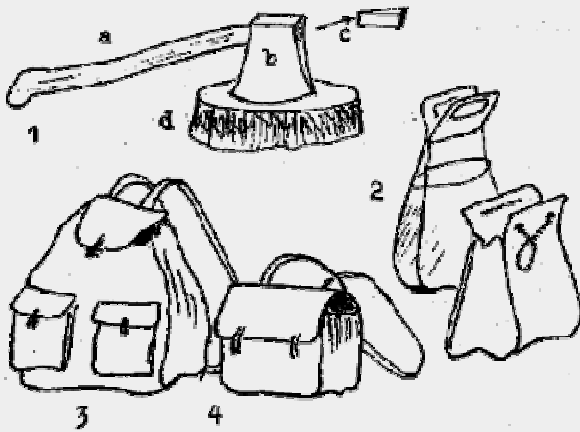

1. hakilo;
 - a. tenilo,
 - b. hakilfero, klingo,
 - c. okultruo kun kojno,
 - d. stipo, hakbloko.
2. akvosakoj; el plasto, el tolego aŭ dreliko.
3. tornistro, dorsosako.
4. ŝultra sako.

Latrino: publika necesejo. Ofte ĝi konsistas nur el truo, sablomonteto, kaj ia vando, kun spato por kovri la malpuraĵojn per sablo.

36. Varmo kaj Lumo

Varmo kaj lumo estas gravaj en la tendaro. Ofte tendarfajroj donas ilin. Sed oni ankaŭ povas uzi aparatojn.

La Petrola Lanterno

1. oleujo
2. meĉlevilo
3. meĉo kun la meĉkovrilo
4. lanterna vitro
5. kameno
6. portilo
7. oleo-truo kun ŝtopilo

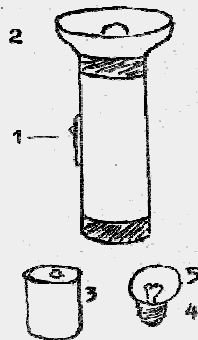
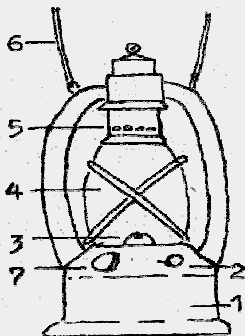

La Elektra Lanterno

1. ŝaltilo sur la lanternskatolo
2. lanternkapo kun lenso
3. baterio, konsistanta el kelkaj piloj
4. lampŝraŭbo kaj
5. ampolo (baloneto) kun en ĝi la filamento

La Gasforno

1. botelego, en kiu estas butano aŭ propano
2. ŝraŭbvalvo
3. kaŭĉuka fermringo
4. pot-portilo
5. vent-ŝirmilo
6. brulilo

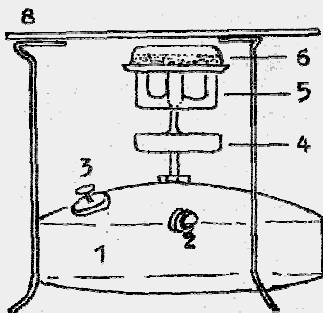
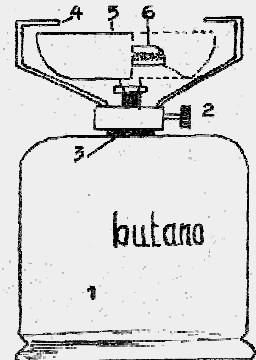

La Primuso

Primuso estas malgranda kuirforno, kiu bruligas vaporigitan petrolon

1. oleujo
2. pumpilo
3. oleo-truo kun valvo
4. varmiga taso
5. vaporigaj tuboj
6. brulilo
7. piedoj
8. pot-portilo
9. funelo
10. pikilo

37. La Mapo

mapo: landkarto, geografia karto.

map-reto: liniaro sur la mapo por facile trovi serĉatan lokon.

skalo: rilato inter la veraj kaj la surmapaj mezuroj.

mapsimbolo: signo, bildeto, per kiu oni indikas ion sur la mapo.

orienti mapon: meti la mapon en la ĝustan direkton.

sin orienti: determini kie oni estas kaj kien oni devas iri.

38. La Kompasso

kompasso: ilo, kiu per montrilo indikas la nordan direkton.

dekliniĝo: diferenco inter la vera nordo kaj la magnetika nordo, kiun la kompasso indikas.

skalo: dividita rando de la kompasso kiu montras la direktojn.

grado: 360-ona parto de cirklo.

graduso, centigrado: 400-ona parto de cirklo.

spegulkompasso: kompasso kun spegulo kaj celilo, por precize mezuri la direktojn.

celilo: vidilo por ĝuste direkti la kompasson (aŭ pafilon!).

39. Marŝi

marŝi: kune iri per egalaj paŝoj.

skolta iro: metodo por iri parte rapide, parte mal- rapide, por ne laciĝi.

vagvojago: kelktaga vojaĝo por tendumi, parto de la unuagrada skolta insigno.

40. Unua Helpo ĉe Akcidentoj

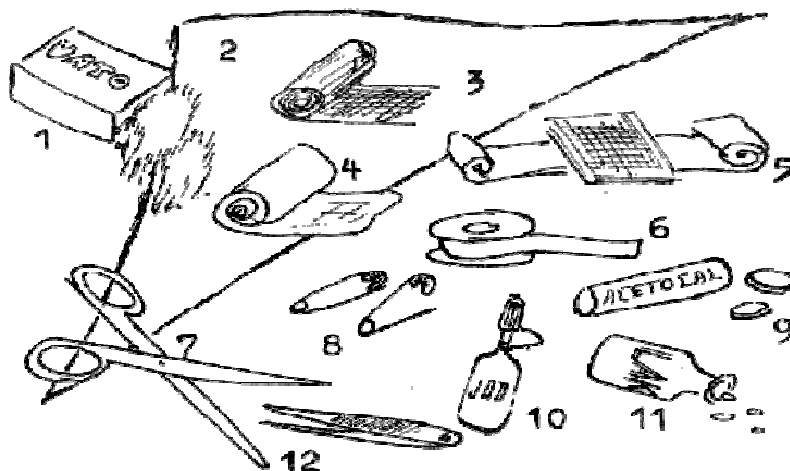

En la unua-help-kesto povas esti:

1. vatoj.
2. triangula tuko.
3. gaza bandaĝo.
4. elasta vando.
5. rapid-bandaĝo.
6. glua strio.
7. tondilo.
8. fermeblaj pingloj, fibuloj.
9. tubo kun salicil-acetata-acido, plej konata kiel "aspirino".
10. jodo aŭ merkurokromo aŭ alia materialo por desinfecti (purigi) vundojn .
11. laksigaj pasteloj.
12. pinĉil(et)o.

41. Pionirarto

pionirarto: la kono pri konstruado de objektoj (seĝoj, tabloj, flosoj, turoj, pontoj, k.s.) el bastonoj kaj el ŝnuroj, kiel pioniroj en arbaro.

trabo: horizontala bastono.

fosto: vertikala bastono.

ĉirkaŭvolvo: kunligo de bastonoj per ŝnuro.

kojno: triangula peco de ligno por streĉi ĉirkaŭvolvon.

improviza meblo: pionire farita meblo.

42. Signali

signali: doni komunikoj al malproksimaj personoj per signoj.

kodo: la signaro, kiun oni uzas.

semafora kodo: kodo per brak-signoj.

flageta kodo: per diversaj flagetoj, unu por ĉiu litero; sur ŝipoj.

morsa kodo: per longaj kaj mallongaj sonoj aŭ lumbriloj.

zumilo: elektra aparato por instrui kaj ekzerci la morgan kodon.

Rimarko: En multaj kodoj ne estas specialaj signoj por literoj kun supersignoj: ĉ, ĝ, ĥ, ŝ kaj ŭ. Ekzistas diversaj proponoj pri solvo, sed jam D-ro Zamenhof konsilis: uzu ch anstataŭ ĉ, sh anstataŭ ŝ, uzu u anstataŭ ŭ.

43. Diversaj Iloj

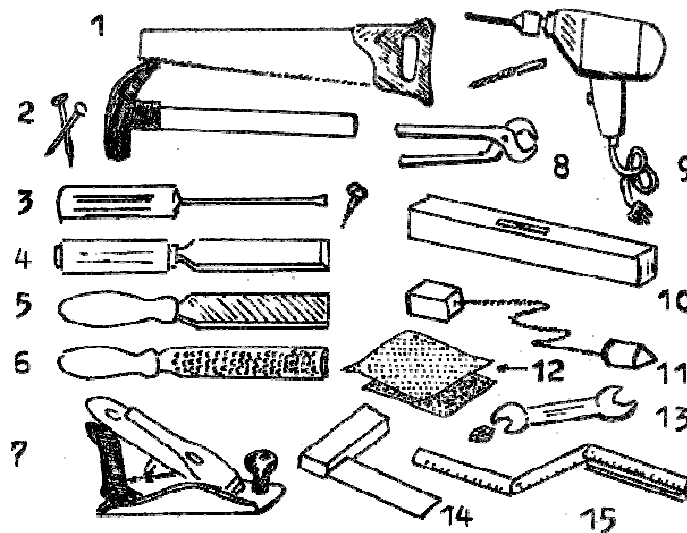

1. segilo.
2. martelo por frapi najlojn en la lignon.
3. ŝraŭbturnilo por turni ŝraŭbojn en la lignon.
4. ĉizilo por tranĉi lignojn.
5. fajlo.
6. raspo.
7. rabotilo por glatigi lignon.
8. tenajlo por tiri najlojn el la ligno.

9. elektra bormaŝino kun borilo.
10. nivelilo por meti ion horizontale.
11. vertikalilo por meti ion vertikale.
12. smirga papero por glatigi ion.
13. ŝraŭbŝlosilo por ŝraŭbi bolt(ing)ojn.
14. ortangulilo por fari ortajn angulojn.
15. mezurilo.

44. La Biciklo

Multaj skoltoj en Eŭropo uzas la biciklon. Ĝi estas bonega veturilo por fari ekskursojn.

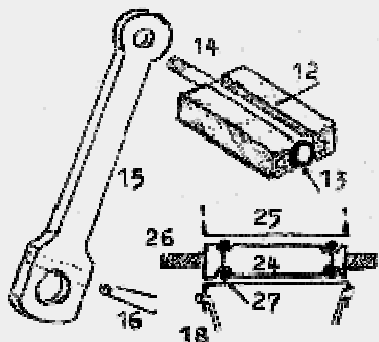

1. framo
2. forko
3. direktilo, stirilo
3a. manteniloj
4. selo
5. selostango
6. kor-ŝirmilo
7. pakaĵ-portilo
8. antaŭa rado
9. malantaŭa rado
10. valvo
11. pedalo
12. pedalgumo
13. polv-kovrilo
14. pedal-akso
15. pedal-brako
16. pedal-konuso
17. rad-rondo
18. rad-radio, spoko
19. radringo aŭ bendo

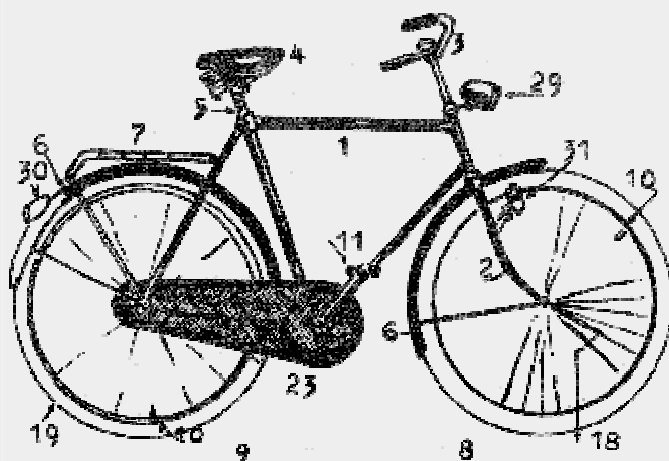

20. aertubo
21. rad-rubando por protekti 20 kontraŭ 22.
22. radia ŝraŭbeto por streĉi 18.
23. ĉen-ŝirmilo
24. akso
25. aksingo, nabo
26. aksa ŝraŭbo, por fiksi la radon en la forko per ŝraŭbingoj
27. glob-lagro
28. ŝraŭbingo, boltingo
29. lamphoko kun la antaŭa lampo
30. vosta lampo
31. dinamo

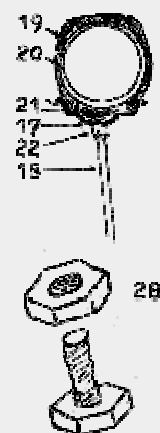

Dentradoj: la pedalakso portas la grandan dentradon, la malantaŭa akso portas la malgrandan dentradon.

Rapidumo: aparato por ŝanĝi la rilaton inter la rapideco de la pedaloj kaj la rapideco de la malantaŭa rado.

Bremso: ilo por haltigi la biciklon.

- a. rad-ronda bremsilo, oni funkciigas ĝin per la bremslevilo.
- b. skatol-bremso, funkciigata per la bremslevilo.
- c. retro-bremso, funkciigata per la pedaloj.

45 Nodoj

nodo: interplektaĵo de ŝnuroj por ligi ilin.

kroĉo: fikso de ŝnuro al objekto.

ĉirkaŭvolvo: nodo por kunigi bastonojn. uzata en pionirarto.

ŝkoto: la ŝnuro ĉe la malsupro de velo.

spliso: interplektaĵo de ŝnureroj.

Nodoj



1. duonkroĉo



2. volvo



3. kapnodo



4. 8-forma nodo



5. refnodo



6. fuŝ-refnodo



7. duona ŝunodo



8. ŝunodo



9. kirurga nodo



10. fiŝista nodo



11. duobla okforma nodo



12. kvadrata nodo



13. ŝkotnodo



14. teksista nodo



15. duobla ŝkotnodo



16. pakaja nodo



17. mastkroĉo



18. alaŭda kroĉo



19. ankra kroĉo



20. sitela nodo



21. duobla mastkroĉo



22. glita lignokroĉo



23. lignokroĉo

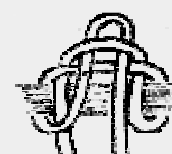

24. forkura kroĉo

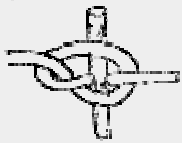

25. enkroĉo



26. seĝnodo



27. glita seĝnodo

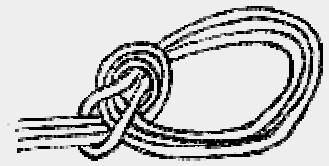

28. duobla seĝnodo



29. simpla glitnodo



30. eskapnodo

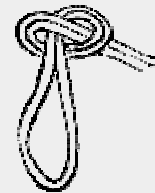

31. surronda kapnodo

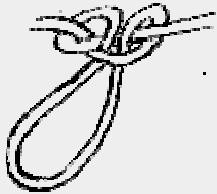

32. junga nodo

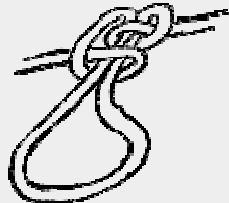

33. mezula nodo



34. kurnodo



35. reena nodo



36. reena spliso



37. mallonga spliso



38. longa spliso



39. ua spliso



40. finvolveto



41. a. ŝnurero
b. ŝnurfibroj

Ĉirkaŭvolvoj

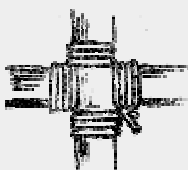

a. kvadrata ĉirkaŭvolvo

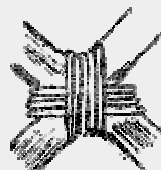

b. diagonala ĉirkaŭvolvo

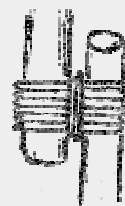

c. okforma ĉirkaŭvolvo

46. Ĉe la Tendarfajro

tendarfajro: fajro por doni lumon kaj varmon, ofte la centro de tendara festvespero.

ĉefajra rakonto, teatraĵo.

serĉo: rakonteto por ridigi la aŭskultantojn .

farseto: komika teatraĵeto.

kanono, ĉenkanto: kanto, kiun diversaj grupoj samtempe kantas, sed ne komencante en la sama momento.

rekantaĵo: parto de kanto, kiu revenas post ĉiu strofo.

kunkrio: krio, kiun ĉiuj faras kune kaj ritme, por montri aprobon (aŭ male).

inaŭguro: ceremonia komenciĝo de tendarfajro (aŭ de ia kunveno).

vesper-meditado: ceremonia aŭ pia finiĝo de la tago aŭ kunveno.

47. Ĉifroj

ĉifro: sekreta maniero por skribi sciigojn.

ĉifri: fari ĉifron el komuniko en klara lingvo.

deĉifri: transmeti ĉifron en klare kompreneblanlingvon.

ŝlosilo: la sekreto, kiun oni bezonas por kompreni la ĉifron.

SKOLTA KAJ TENDUMA TERMINARO

Alfabeta Registro

A B C Ĉ D E F G Ĝ H Ĥ I J Ĵ K L M N O P R S Ŝ T U V Z

La numero indikas la ĉapitron, kie la vorto aŭ temo estas trovebla.

A

aermatraco 31
aerskolto 10
Akela 25
akso 44
akvosako 35
altaro 27
Arbarega Libro 25
aspiranto 8
aventurskolto 6
Avoto 23

B

Baden-Powell 1
Bagira 25
Balu 25
bandaĝo 40
Bandar Log 25
bando 9
biciklo 44
bivaki 30
bona ago 17
bolto 44
butano 36

C

celoj 2
celilo 38
Centra Komitato 23

Ĉ

ĉefkomisaro 5
ĉefskolto 5
ĉifro 47
Ĉil 25
ĉirkaŭvolvo 41
ĉizilo 43

D

desinfekti 40
divizo 17
distrikta komisaro 5
distrikto 5
dormosako 31

E

ekzerca stadio 9
emblemo 18
Esperanto 23
estroj 1

F

fakinsignoj 29
fajlo 43
fajro 34
fibulo 40
forko 43
framo 43

G

gasforno 36
Gilwell Parko 11
grado 38
graduso 38
granda krio 7
grupo 6

H

hakilo 35
Hati 25
Honorinsigno 19

I

iama skolto 10
iloj 44
inaŭguro 46
instalado 8
iterpensa tago 21
investo 8

J

jodo 40

Ĵ

ĵamboreo 21

K

Ka 25
kaldrono 33
kaliko 27
kanto 46
kamufli 30
kapelo 27
Kim 30
Kipling 7
kodo 42
kojno ĉirkaŭvolva 41
kojno hakila 35
Komitato de Grupo 6
Komitato de Organizo tutmonda 4
Komitato de SEL 23
komisaro 5
kompaso 38
konferenco 4
konfesanto 27
konsilantara roko 7
konsilantaro 8
kroniko 8
kuirejo 33

L

lagro 44
lanterno 36
laksiga pastelo 40
latrino 35
lanugo 31
leĝaro moderna 13
leĝaro skolteta 15
leĝaro unua 12
lilifloro 18
ludo 30
lupido 7
lupo 19
lupkapa stango 7

M

Mac Laren 11
malfermi okulojn 7
mapo 37
marskolto 10
marŝi 39
Maŭgli 25
meditado 27
meditado vespera 46
meritinsigno 29
merkurokromo 40
meso 27
molpedulo 7
monda oficejo 4

N

nabo 44
nacia asocio 4
nacia reprezentanto 23
nivelilo 43
nodo 45
novulo 8

O

oceanskolto 10
oficejo 4
orienti 37

P

pastro 27
patrola besto 26
patrola sistemo 8
patrolo 8
padalo 44
pinĉileto 40
pionirarto 41
pliĝulo 6
preĝo 28
primuso 36
principoj 3
progresiva insigno 9
promeso skolta 14
promeso skolteta 16
provo 8
propano 36
puto 33

R

rabotilo 43
rangatesto 11
regiona oficejo 4
reĝa komisaro 5
religio 27
reprezentanto 23
riverskoltoj 10
roto 9
rovero 9

S

sacerdoto 27
saluto 20
selo 44
segilo 43
semafora kodo 41
seso 7
sidejo 5
signali 42
skalo kompara 38
skalo mapa 37
skoltbubo 6
Skolta Esperanto-Ligo 23
skolta insigno 18
skolta iro 38
Skolta Mondo 23
skolta movado 1
skolta pastoro 27
skoltinoj 22
skribisto 8
Sankta Georgo 21
solula skolta 10
spliso 45
spuro 30
standardeto 8
svarmo 7
stelo 1a kaj 2a 7
steloskolto 8
strio blanka 8
strio glua 40
subkavaliro 9

Ŝ

Ŝir Kan 25
ŝkoto 45
ŝnurero 45
ŝnuroj 8

T

Tabaki 25
temena skolto 10
tenaĵo 43
tendarfajro 46
tendpartoj 32
tendumi 30
tornistro 35
tondilo 40
totemo 7
triangulo 7
trifoliaĵo 18
trupo 8

U

uniformo 24
unua helpo 40

V

vagista fajro 34
vagvojaĝo 39
vatoj 40
vertikalilo 43
vindo 40
volvo 45

Z

zumilo 42